

6. fejezet: ÁLTALÁNOS MŰSZAKI ADATOK

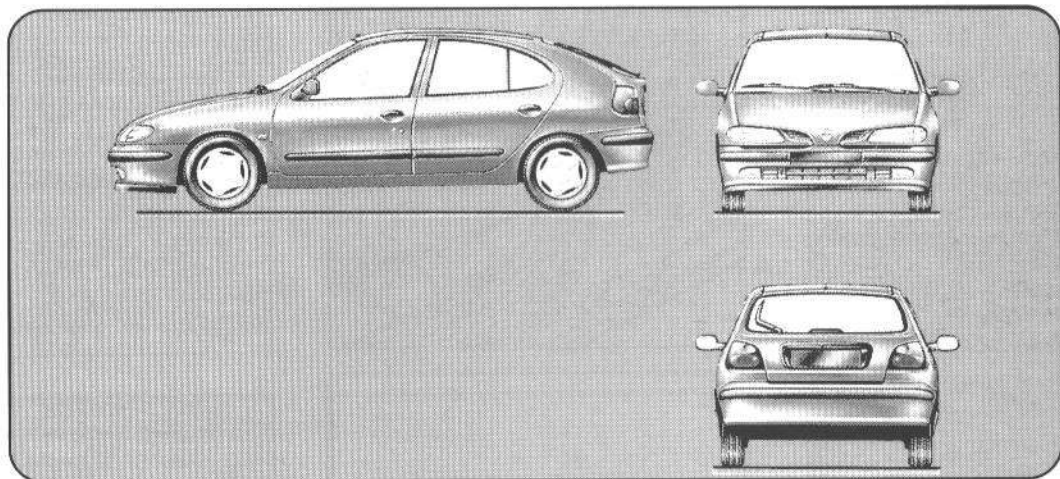

Tipustáblák	6.02 - 6.03
Méretetek	6.04
Motoradatok	6.05
Megengedett vontatható tömegek	6.06
Tömegadatok	6.06 - 6.07
Eredeti Renault-cserealkatrészek	6.8

AZONOSÍTÓ TÁBLÁK

Az oválplakett táblán és a motor azonosítási tábláján található adatokat mindig adja meg levelezésében vagy megrendelésében!

A - Gyártási tábla

- (1) A gépkocsi típusa és alvázszáma
- (2) A gépkocsi megengedett összte-
mege
- (3) A gépkocsi megengedett maximá-
lis összte-
mege (teljes terhelés mel-
lett és utánfutóval)
- (4) Az első tengely megengedett maxi-
mális terhelése
- (5) A hátsó tengely megengedett maxi-
mális terhelése
- (6) Kárptípkód
- (7) A gépkocsi műszaki felszereltsége
- (8) A gépkocsi Renault szimbóluma
- (9) A gépkocsi fényezésének hivatko-
zási száma
- (10) Felszereltségi azonosító
- (11-14) Gyártási sorozatszám
- (12) Kivitel (extrák)
- (13) Változat

A

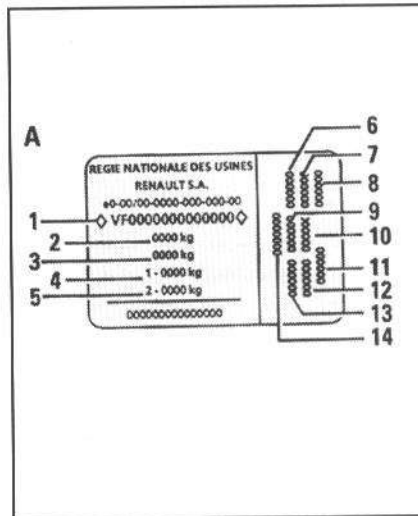
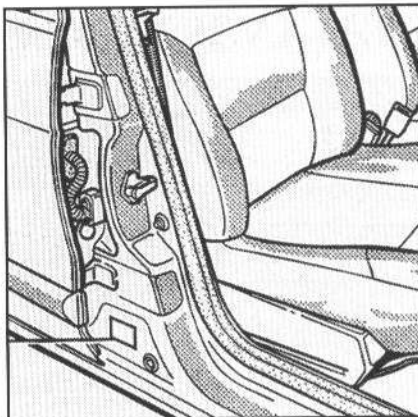

AZONOSÍTÓ TÁBLÁK (folytatás)

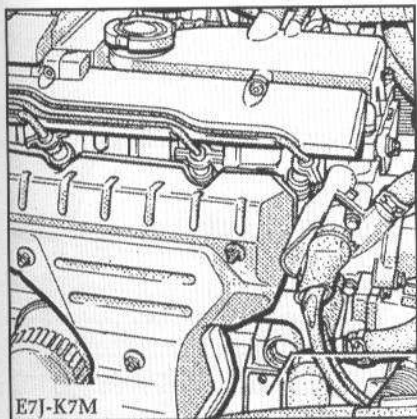

A gyártási táblán és a motor azonosítási tábláján található adatokat mindig adja meg levelezésében vagy megrendelésében!

B - A motor azonosítási táblája vagy címkéje

(a tábla helye a motor típusától függ)

(1) Motortípus

(2) Jelzőszám

(3) Motorszám

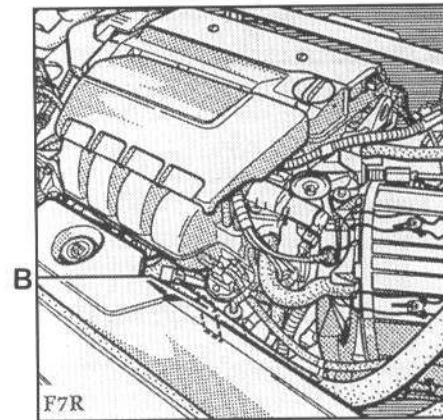
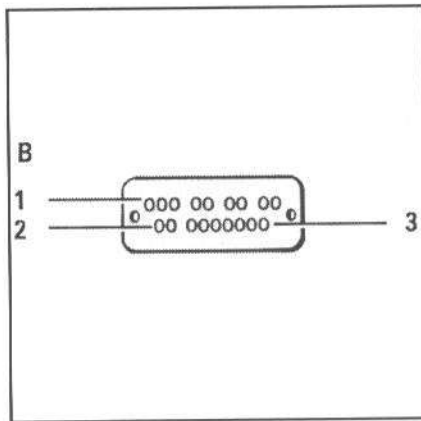
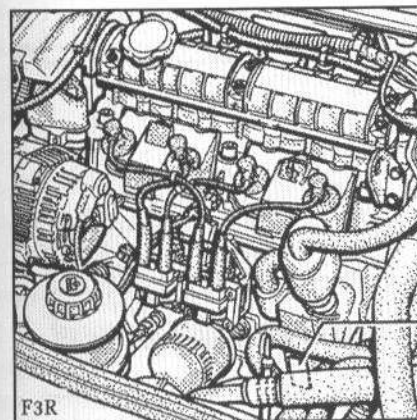
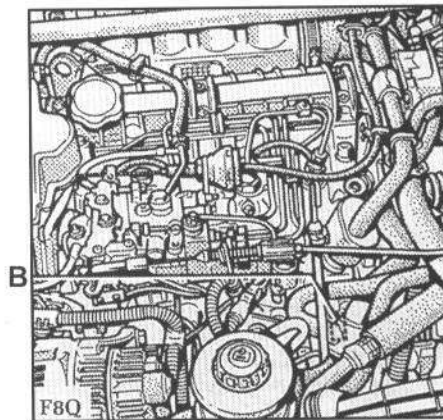

A GÉPKOCSI MÉRETEI (méterben)

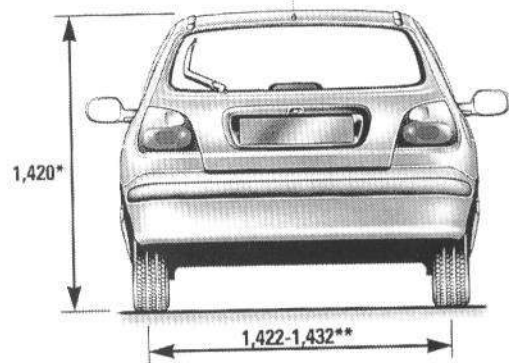
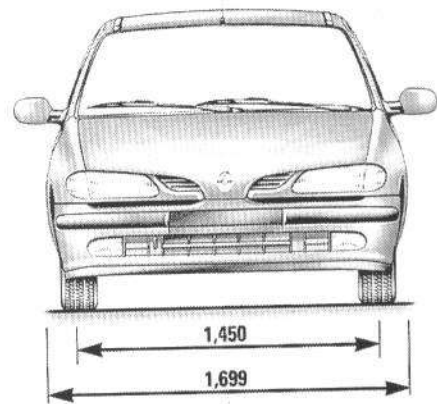
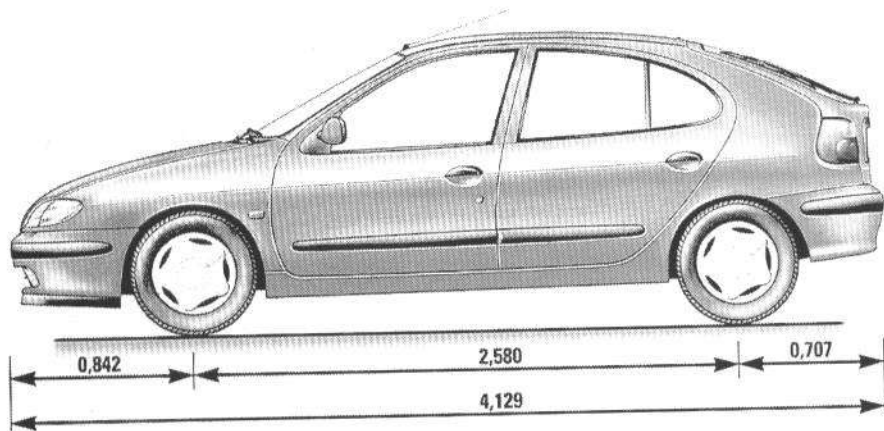

A fordulási kör átmérője

- Falak között: 11,30.
- Járdaszélek között: 10,80.

*Üresen.

**Változattól függően.

A GÉPKOCSI MÉRETEI (méterben)

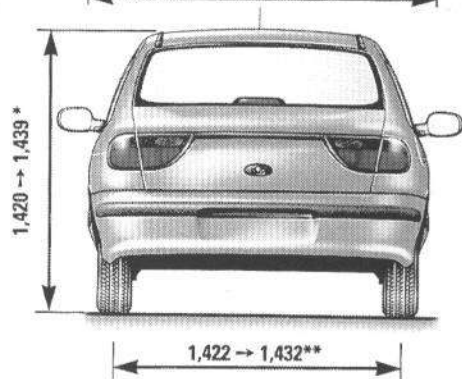
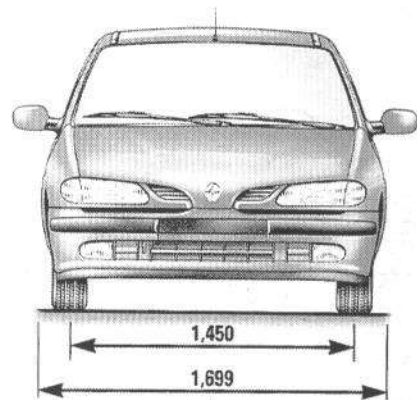
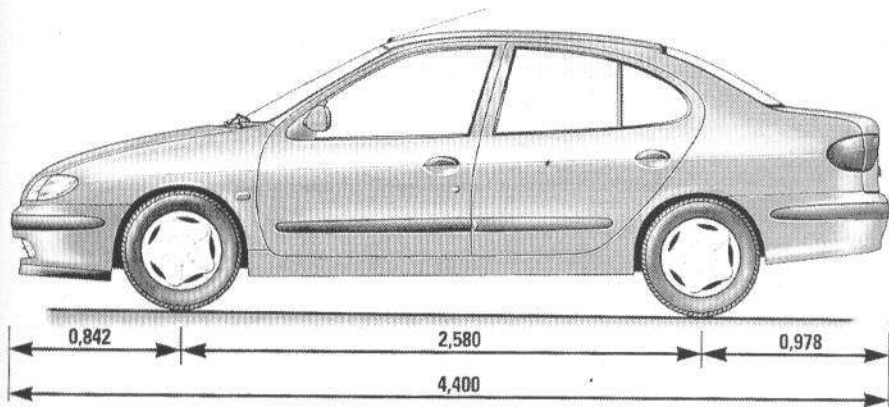

A fordulási kör átmérője

- Falak között: 11,30.
- Járdaszélek között: 10,80.

*Üresen.

**Változattól függően.

MOTORADATOK - (A különféle változatok forgalmazása és elnevezése országoként különbözhet)

Változat	RL - RN - RT 1.4	RN - RT - RXE 1.6	RN - RT - RXE 2.0	RT - RXE 2.0 16 S	RL - RN - RT 1.9 D - 1.9Dt
Típus (az oválplakett tábla szerint)	BAOE BAOT	BAOF BAOL	BAOG	BAOH	BA0A-BA0U BA09-BA0Y BA0K-SA0U SA0A-SA09 SA0Y
Motortípus (a motorazonosító tábla szerint)	E7J	K7M	F3R	F7R	F8Q F8Q Turbo
Furat x löket (mm)	75,8 x 77	79,5 x 80,5	82,7 x 93	82,7 x 93	80 x 93
Lökettérfogat (cm ³)	1390	1598	1998	1998	1870
Sűrítési viszony	9,5:1	9,7:1	9,8:1	10:1	21,5:1 (F8Q) 20,5:1 (F8Q Turbo)
Befecskendezés	Központi befecskendezés	Hengerenkénti befecskendezés			Dízel
Üzemanyagtípus Oktánszám	Ólommentes benzin 95-ös vagy 98-as*				Gázolaj
Alapjárat fordulatszám (ford./perc)	Nem állítható				
Gyertyák	Kizárólag a gépkocsija motorjához előírt gyertyákat használjon! Ezek típusa általában a motorházban egy öntapadós címkén van feltüntetve. Ellenkező esetben forduljon szaktanácsért a legközelebbi Renault szervizhez! Az előírásnak nem megfelelő gyertyák használata tönkretelheti a motort.				-
Gyújtási (vagy befecskendezési) sorrend	1-3-4-2				

* Szükség esetén 91-es oktánszámú ólommentes benzin is használható.

TÖMEGADATOK (kg) - Külön felszerelések nélküli alaptípusok, melyek továbbfejlesztése az év folyamán várható. Felvilágosításért forduljon a legközelebbi Renault-szervizhez!

Változat (A különféle változatok forgalmazása országonként más és más jelzéssel történik.)	RL-RN-RT 1.4	RN-RT-RXE 1.6		RN-RT-RXE 2.0		
Tipus (a gyártási tábla szerint)	BAOE BAOT	BAOF BAOL	BAOF Automata	BAOG	BAOG Automata	
Saját tömeg üresen, menetkész állapotban, vezető nélkül	Összesen Elöl Hátul	1015-1025 610-620 405	1055-1065 640-645 415-420	1085-1095 675-680 410-415	1085-1095 670-675 415-420	1115-1125 700-710 415
Tengelyenkénti max. megengedett terhelés	Első tengelyen Hátsó tengelyen	845 860	880 (BAOF)/845 (BAOL) 860	880 860	890 860	890 860
Max. megengedett össztömeg		1520 (BAOT)/1580 (BAOE)	1625	1655	1655	1685
Max. megengedett fék nélküli utánfutó tömeg		545	565	580	580	595
Max. megengedett fékezett utánfutó tömeg(*) 10 % < Emelkedő ≤ 12 %						
Max. megengedett utánfutó tömeg		950	1000	1000	10030	1000
Max. megengedett összes gördülő tömeg		2395 (BAOT)/2455 (BAOE)	2550	2580	2580	2610
8 % < Emelkedő ≥ 10 %						
Max. megengedett utánfutó tömeg		1050	1100	1050	1100	1075
Emelkedő ≤ 8 %						
Max. megengedett utánfutó tömeg		1100	1200	1100	1250	1150
A tetőcsomagtartó megengedett terhelése				80		

*Vontatható tömegek (Lakókocsi, hajó, stb.)

- A vontatással kapcsolatban mindig tartsa be az adott országban érvényben lévő előírásokat! Ha nem tudja, hogy gépkocsija milyen maximálisan megengedett tömeget vontathat, nézze meg a jármű átadásakor kapott hivatalos papírjait, amelyek egyébként a vizsgáztatáshoz is szükségesek. Ha még ezek után is lennének kérdései, forduljon bizalommal a legközelebbi Renault-szervizhez! Ha akár fék nélküli, akár fékezett utánfutó vontatására kívánja alkalmassá tenni gépkocsiját, vagy kiegészítő olajhűtőt szeretne felszereltetni, feltétlenül Renault-szakszervizzel végeztesse az átalakítást! Így biztos lehet afelől, hogy az a törvényes előírásoknak megfelelően történik.
- A motor teljesítménye emelkedően a tengerszint feletti magasság növekedésével arányosan csökken. Ezért tanácsos a megengedett összes gördülő tömeget 1000 méterig 10 %-kal, majd 1000 méterenként további 10 %-kal csökkenteni.

Bármilyen probléma esetén pedig forduljon bizalommal a legközelebbi Renault-szervizhez!

RT - RXE 2.0 16 S	RL - RN - RT 1.9 D	RN - RT - RXE 1.9 Dt	RL - RN - RT	RL - RN - RT
BAOH	BAOA BAOU	BA09 BA0Y	SA0A SA0U	SA09 SA0Y
1140 710 430	1110-1111 695-700 415	1130-1140 715-720 415-420	1105-1110 695-700 410	1125 715 410
890 860	890 860	950 860	890 860	950 860
1690	1670	1705	1670	1705
605	590	600	550	560
1000 2615	925 2520	1000 2630	925 2520	1000 2630
1100	975	1100	975	1100
1300	1075	1250	1075	1250
80				